

ベッドの選び方

特殊寝台

電動ベッドの主な特徴



背上げ機能

背板が起き上がる角度を調節できます。毎日の起き上がりが大変な方に。また、膝上げと連動する機能を持つベッドもあります。



膝上げ機能

膝を曲げるように床板が持ち上がる角度を調節できます。下肢のむくみ解消や背上げ時に体が前へずれるのを防ぎます。また、背上げと連動する機能を持つベッドもあります。

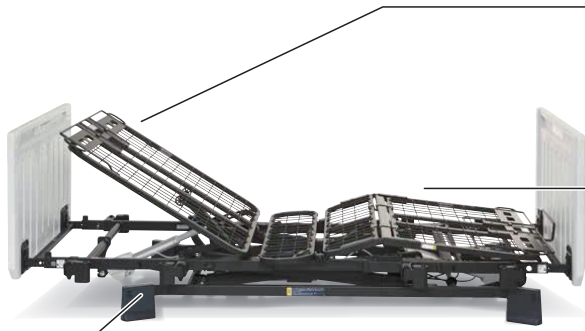

高さ調節機能



ベッドの高さが調節できます。立ちあがりの補助や端座位の保持に。また、シーツ交換や介助時の介護者の身体的負担も軽減してくれます。

電動介護ベッドにできること

介護を受ける方の負担をへらし、自立を促します

ベッドからの起き上がりや立ちあがりを電動機能でサポート。今までと同じ動作をより少ない力でこなすことにより、ベッドを使う方の自立を促します。

介護する方の負担をへらします

ベッド上での作業時は高さ調節機能で腰に負担のかからない高さに。着替えやオムツ交換時には膝上げ機能や背上げ機能が活用できます。

設置する際の留意点

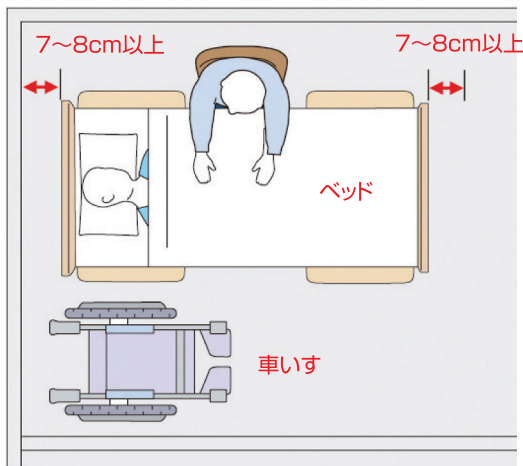

ダウンロード
できます!

日本福祉用具・生活支援用具協会 (JASPA) のホームページより医療・介護ベッドを安全にご利用いただくためのハンドブックをダウンロードすることが出来ます。

頭側・足側の確認・動線の確認をしましょう

- どちらを頭側・足側にするかを確認しましょう。
- 配置が決まったら、車いすへの移乗やトイレへの移動などができるかの「動線の確保」ができていないか検討して下さい。
- ドアや家具の引き出しの開閉に支障がないかも注意しましょう。

ベッド設置スペースの注意

住宅ケアベッドを設置するときには、ベッドの寸法に少し余裕を加えたスペースが必要です。壁にはぴったりとつけず7~8cm以上あけます。また、ベッドの「たかさ」を操作すると、ベッドは足側に動きますので、足側には7~8cm以上のスペースを確保してください。

取扱い説明書をよく読んでください

取扱い説明書には使用方法が記載されています。正しい使用方法を守らないと、思わぬ大ケガにつながる恐れがあります。介護を受ける方はもちろん、ご家族の方や介助する方も取扱い説明書を読み、大切に保管してください。

付属品の取扱いにご注意ください

■ベッドサイドレール

サイドレールは、ベッドで寝ている人の転落予防、寝具の落下防止を目的としています。支えとしてお使いになる場合は介助バーをお使いください。サイドレールは、ベッドへの取り付け、取り外しがすばやく行なえるように、ストッパー機能はついておりません。体重がかかっている状態で抜けると転倒し、けがをする恐れがあります。

■介助バー

ベッドの背上げを行なう時には、アームをベッドの内側に向けて使用しないでください。アームとベッドの間に体を挟まれてけがをする恐れがあります。

■ベッドには隙間があります!

ベッドボトムとサイドレールの隙間や、サイドレールとサイドレールの隙間に手や足、頭などが入らないように注意してください。また、サイドレールや介助バーの隙間に手や足を出したまま背上げなどの操作をしないように注意してください。

特殊寝台

特殊寝台付属品

床ずれ防止用具

車いす

車いす付属品

歩行補助つえ

歩行器

手すり

移動用リフト

スロープ

体位変換器

徘徊感知機器

NEW

介護用ベッド 楽匠プラスシリーズ

楽匠+

Hタイプ多機能ボード



3モーション

KQ-A6322 91cm幅

KQ-A6122 83cm幅

TAISコード 00170-001328

91cm幅、83cm幅ともにTAISコードは共通となります

非課税

月額レンタル料金			
ご利用者負担額	1割	2割	3割

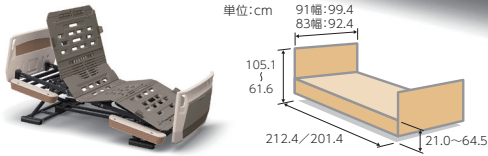

NEW

楽匠+ スリムボード

Hタイプスリムボード



3モーション

KQ-A6325 91cm幅

KQ-A6125 83cm幅

TAISコード 00170-001450

91cm幅、83cm幅ともにTAISコードは共通となります

非課税

月額レンタル料金			
ご利用者負担額	1割	2割	3割

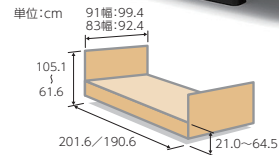

NEW

介護用ベッド 楽匠プラスシリーズ

楽匠+

Xタイプ多機能ボード



3モーター

KQ-A3333 91cm幅

KQ-A3133 83cm幅

TAISコード 00170-001270

91cm幅、83cm幅ともにTAISコードは共通となります

非課税

月額レンタル料金			
ご利用者負担額	1割	2割	3割

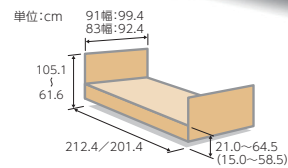

2モーター

KQ-A2333 91cm幅

KQ-A2133 83cm幅

TAISコード 00170-001256

91cm幅、83cm幅ともにTAISコードは共通となります

非課税

月額レンタル料金			
ご利用者負担額	1割	2割	3割

NEW

楽匠+ スリムボード

Xタイプスリムボード



3モーター

KQ-A3336 91cm幅

KQ-A3136 83cm幅

TAISコード 00170-001414

91cm幅、83cm幅ともにTAISコードは共通となります

非課税

月額レンタル料金			
ご利用者負担額	1割	2割	3割

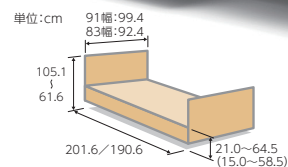

2モーター

KQ-A2336 91cm幅

KQ-A2136 83cm幅

TAISコード 00170-001405

91cm幅、83cm幅ともにTAISコードは共通となります

非課税

月額レンタル料金			
ご利用者負担額	1割	2割	3割

特殊寝台

特殊寝台付属品

床ずれ防止用具

車いす

車いす付属品

歩行補助つえ

歩行器

手すり

移動用リフト

スロープ

体位変換器

徘徊感知機器

特殊寝台

樹脂ボード



3モーション・2モーション
共通寸法:単位cm

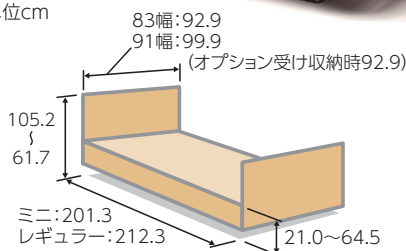

特殊寝台付属品

床ずれ防止用具

車いす

車いす付属品

歩行補助つえ

歩行器

手すり

移動用リフト

スロープ

体位変換器

徘徊感知機器



限 3モーション	91cm幅
KQ-7331	91cm幅
KQ-7321	91cm幅 mini
KQ-7311	83cm幅
KQ-7301	83cm幅 mini
TAISコード	00170-000785

91cm幅、83cm幅(ミニ・レギュラー含め)ともにTAISコードは共通となります

月額レンタル料金	
ご利用者負担額	1割 2割 3割

非課税



限 2モーション	91cm幅
KQ-7231	91cm幅
KQ-7221	91cm幅 mini
KQ-7211	83cm幅
KQ-7201	83cm幅 mini
TAISコード	00170-000777

91cm幅、83cm幅(ミニ・レギュラー含め)ともにTAISコードは共通となります

月額レンタル料金	
ご利用者負担額	1割 2割 3割

非課税

スマートハンドル

スマートハンドル

停電時も操作できる手動のハンドルです。

TAISコード	00170-000999
非課税	※スマートハンドル単体のTAISコードになります
月額レンタル料金	
ご利用者負担額	1割 2割 3割

※スマートハンドルをベッドに付属するとTAISコードが変わります。

木調ボード



3モーション・2モーション
共通寸法:単位cm

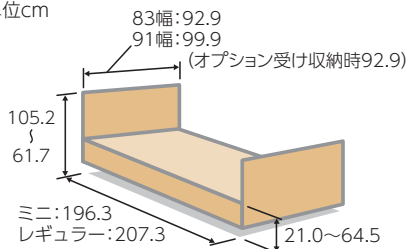

限 3モーション	91cm幅
KQ-7333	91cm幅
KQ-7323	91cm幅 mini
KQ-7313	83cm幅
KQ-7303	83cm幅 mini
TAISコード	00170-000787

91cm幅、83cm幅(ミニ・レギュラー含め)ともにTAISコードは共通となります

月額レンタル料金	
ご利用者負担額	1割 2割 3割

非課税



限 2モーション	91cm幅
KQ-7233	91cm幅
KQ-7223	91cm幅 mini
KQ-7213	83cm幅
KQ-7203	83cm幅 mini
TAISコード	00170-000779

91cm幅、83cm幅(ミニ・レギュラー含め)ともにTAISコードは共通となります

月額レンタル料金	
ご利用者負担額	1割 2割 3割

非課税

キャスター

キャスター

4個組み (ストッパー付)

※ベッドの高さが3cm高くなります。

課税	月額レンタル料金
	ご利用者負担額 1割 2割 3割

※楽匠プラスにもお使いいただけます。



楽匠 Zシリーズ 延長フレーム

ベッドと組み合わせることで長身の方にも対応が可能。約14cm長くなります。

限 延長フレーム・マットセット	91cm幅
KQ-P72L+KE-551L	91cm幅
KQ-P72L TAISコード	00170-000793
KE-551L TAISコード	00170-000563

限 延長フレーム・マットセット	83cm幅
KQ-P70L+KE-553L	83cm幅
KQ-P70L TAISコード	00170-000792
KE-553L TAISコード	00170-000565

課税	月額レンタル料金
	ご利用者負担額 1割 2割 3割

ミオレットシリーズ **MioletⅢ**

垂直昇降で省スペース設置を実現
 移乗のしやすさ、身体のズレ抑制機能も充実

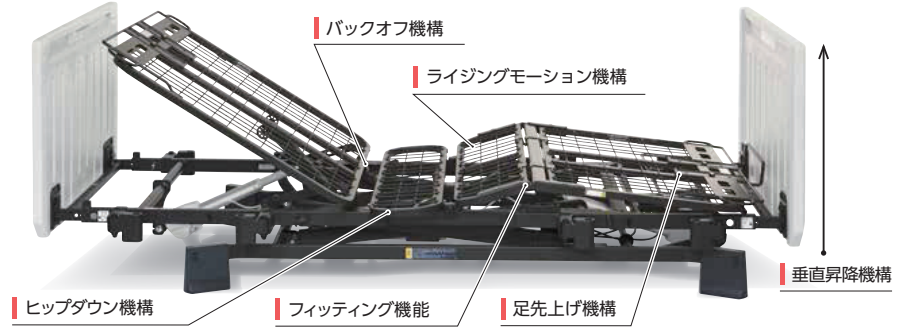

プラッツシリーズ

ミオレットシリーズ **MioletⅢ**

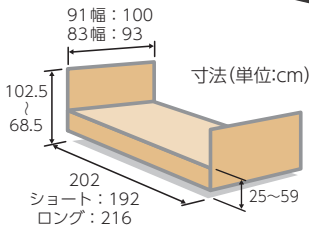

※ロングサイズをご使用の場合、
 ハンドグリップ・ニーパロ・
 サイドレール・マットには
 スペーサーが必要です。

ミオレットⅢ
 木製フラットボードタイプ

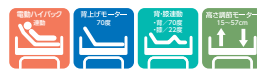

2モーター

P113-21BA 90cm幅

TAISコード 00631-000554

P113-22DA 83cm幅

TAISコード 00631-000554

非課税

月額レンタル料金			
ご利用者負担額	1割	2割	3割



3モーター変換キット

BS-001

TAISコード 00631-000563

2モーターへ脚モーターを後付けすることで
 3モーターへの変換も可能になります。

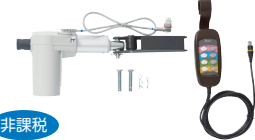

非課税

月額レンタル料金			
ご利用者負担額	1割	2割	3割

ニーパロL ニーパロひざパッド付
PG03-116MP

レバーロック式
 ベッド用グリップ
 ニーパロL(エル)

TAISコード 00631-000536

サイズ 全長117.0×全高54.4cm

思わぬ事故を防止
 するため、ロック解
 除時にはセーフティ
 ロックの操作が
 必要です。
 スイングアームは
 22.5度毎に固定で
 きます。



課税

月額レンタル料金			
ご利用者負担額	1割	2割	3割

ニーパロ+ ニーパロひざパッド付
PG02-116ATP

自動ロック式
 ベッド用グリップ
 ニーパロ+(プラス)

TAISコード 00631-000532

サイズ 全長117.0×全高54.4cm

立ち上がるときにグ
 リップ部が固定されてい
 ないと手を挟んだり、転倒
 事故の原因になります。
 この様な事故を防止す
 るため、[ニーパロ+]に
 は45度毎に自動的
 にロックする機構を搭載して
 います。

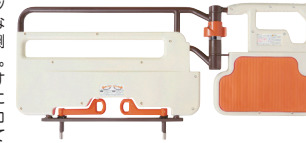

課税

月額レンタル料金			
ご利用者負担額	1割	2割	3割

ハンドグリップ
PG04-75

自動ロック式
 ベッド用グリップ
 ニーパロ+(プラス)

TAISコード 00631-000545

サイズ 全長75.6×全高52.2cm



課税

月額レンタル料金			
ご利用者負担額	1割	2割	3割

ミオレットⅢ専用ハイトスペーサー
PH05-45

TAISコード 00631-000562

4個組み



※装着時の床面高は
 4.5cm高くなります。
 ※キャスターとの併用は
 できません。

課税

月額レンタル料金			
ご利用者負担額	1割	2割	3割

キャスター
PC03-8CK

TAISコード 00631-000561

4個組み



※装着時の床面高は1.5cm高くなります。

課税

月額レンタル料金			
ご利用者負担額	1割	2割	3割

昇降式ベッドサイドテーブル **NEW**
PT03-840MB

TAISコード 00631-000618

サイズ 幅84×奥行40×
 高さ60~84cm

重量 14.4kg

ベッドとの挟み込みに配慮した安全機
 構を搭載、天板の揺れも従来品よりも
 軽減しより安心してお使いいただけ
 るようになりました。
 ※ハイトスペーサーが必要な場合が
 ございます。



課税

月額レンタル料金			
ご利用者負担額	1割	2割	3割

●キャスターロック2ヶ所付

MioletⅢ ミオレット3 ベッドシリーズにお使い頂けるオプションです。
 サイドレールはP17からお選びください。

ラフィオシリーズ



01 ハイバックサポート機能

背上げを「ハイバック:頭・背部」と「ローバック:腰部」の2つに分け、それぞれの角度を調節しながら背上げをおこないます。
2モーターポジショニングベッドでは、ハイバックは背上げと連動して動きます。3モーターポジショニングベッドでは、ハイバックを単独で操作することができます。

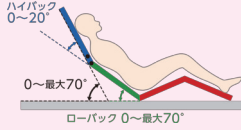

高さへの不安をなくす超低床15cm



超低床、垂直昇降、膝位置フィッティング機能、ハイバックサポート機能、床ずれ改善、摂食嚥下、口腔ケアのサポートを目指したベッドです



01 ハイバックサポート機能

02 膝位置のフィッティング機能

自然なリクライニング姿勢により、床ずれ・誤嚥リスクを低減。ベッドの高さに不安がある方にも安心の超低床ベッド。

02 膝位置のフィッティング機能

膝位置のフィッティング機能は利用者の大腿部の長さに合わせて、パーツの変更なしでひざ脚ボトムを屈曲位置を2段階に調節できるので、ストレスのない快適な姿勢をサポートします。

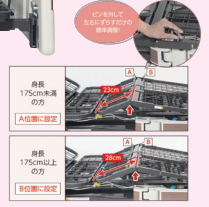

ラフィオ Rafio

木製フラットボードタイプ

寸法(単位:cm)

ミ ニ: 197
レギュラー: 207

ラフィオ ポジショニング ベッド

木製フラットボードタイプ

3モーター			2モーター		
P110-71BAR	90cm幅	TAISコード 00631-000342	P110-21BAR	90cm幅	TAISコード 00631-000332
P110-71BAS	90cm幅 mini		P110-21BAS	90cm幅 mini	
非課税			非課税		
月額レンタル料金			月額レンタル料金		
ご利用者	1割	2割	3割	ご利用者	1割
負担額				負担額	

ラフィオ Rafio

樹脂タイプ

寸法(単位:cm)

ミ ニ: 201
レギュラー: 211

ラフィオ ポジショニング ベッド

樹脂タイプ

3モーター			2モーター		
P110-71ACR	90cm幅	TAISコード 00631-000341	P110-21ACR	90cm幅	TAISコード 00631-000331
P110-71ACS	90cm幅 mini		P110-21ACS	90cm幅 mini	
非課税			非課税		
月額レンタル料金			月額レンタル料金		
ご利用者	1割	2割	3割	ご利用者	1割
負担額				負担額	

8cmハイトスペーサー PH04-80

Rafio

TAISコード 00631-000463

4個組み

課税

月額レンタル料金	
ご利用者	1割
負担額	

低床用キャスター PC02-8CK

Rafio

TAISコード 00631-000462

4個組み (ストッパー付)

※ラフィオのキャスターは2種類ございますのでご注意ください。

課税

月額レンタル料金	
ご利用者	1割
負担額	

低床用キャスター PC01-5CK

Rafio

TAISコード 00631-000461

4個組み (ストッパー付)

※ラフィオのキャスターは2種類ございますのでご注意ください。

課税

月額レンタル料金	
ご利用者	1割
負担額	

ラフィオ ポジショニング ベッドシリーズにお使い頂けるオプションです。サイドレールはP17からお選びください。

特殊寝台

特殊寝台付属品

床ずれ防止用具

車いす

車いす付属品

歩行補助つえ

歩行器

手すり

移動用リフト

スロープ

体位変換器

徘徊感知機器

プラッツシリーズ 「身体のズレ軽減」 に配慮した **4つのポイント機構**

ミオレット **Miolet II**

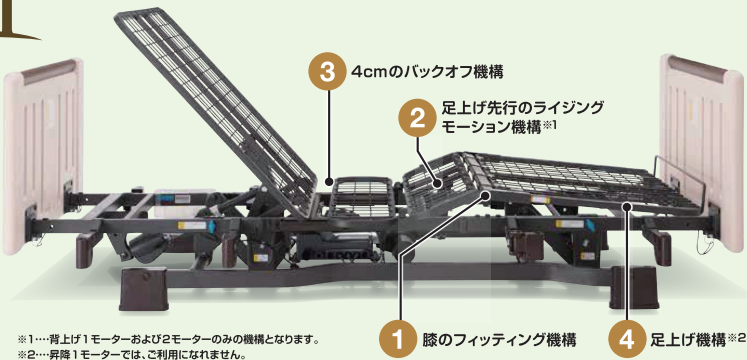

ピンを外して
左右にずらすだけの
簡単調整!

身長
175cm未満
の方
※ショートサイズ
は160cm未満
の方

身長
175cm未満
の方
※ショートサイズ
は160cm未満
の方

※1...背上げ1モーターおよび2モーターのみの機構となります。
※2...昇降1モーターでは、ご利用できません。

ミオレット **Miolet II**



限 **ミオレットII(ホワイトィ BR)**

3モーター
レギュラーサイズ
P106-31AB 90cm幅
TAISコード 00631-000243

2モーター
レギュラーサイズ
P106-21AB 90cm幅
TAISコード 00631-000241

非課税

月額レンタル料金			
ご利用者負担額	1割	2割	3割

非課税

月額レンタル料金			
ご利用者負担額	1割	2割	3割

ロングサイドレール
PA505-96
TAISコード 00631-000232
サイズ 全長96.0×全高53.5cm



非課税

月額レンタル料金			
ご利用者負担額	1割	2割	3割

2本組み

サイドレール
PA505-75
TAISコード 00631-000230
サイズ 全長75.0×全高53.5cm



非課税

月額レンタル料金			
ご利用者負担額	1割	2割	3割

2本組み

ショートサイドレール
PA505-44
TAISコード 00631-000228
サイズ 全長59.0×全高53.5cm



非課税

月額レンタル料金			
ご利用者負担額	1割	2割	3割

2本組み

限 **パッド付自動ロック式
グリップ「ニーパロPII」**
PF500-116P
TAISコード 00631-000235
サイズ 全長116.5×全高52.0cm

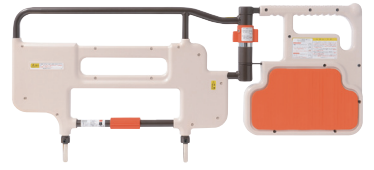

課税

月額レンタル料金			
ご利用者負担額	1割	2割	3割

45mmハイトスパーサー
PC501-FU45
TAISコード 00631-000205



課税

※ベッドの高さが約4.5cm高くなります。
※ベッドサイドテーブルをご利用の場合に必要です。

月額レンタル料金			
ご利用者負担額	1割	2割	3割

ミオレットII専用キャスター
PC503-8CK1
TAISコード 00631-000236



課税

※サイドテーブルを
使用できません。

4個組み
(ストッパー付)

月額レンタル料金			
ご利用者負担額	1割	2割	3割

オーバーテーブル
PGT-400LM
TAISコード 00631-000121
サイズ 103.3×35.8cm



課税

月額レンタル料金			
ご利用者負担額	1割	2割	3割

ミオレットIIシリーズにお使い頂けるオプションです。 限 このマークの商品につきましては在庫に限りがございます。

介護を取り巻く環境にもっと笑顔を



Emi 3つのコンセプト

快適 安全 簡単



視界が変わると生活空間が変わる -2つの頭部ポジション「ヘッドレスト機能」-

ベッド上で快適に (OOLポジション)

目線が前を向くため、ご家族とコミュニケーションが取りやすくTVも見やすいため、ベッドで快適に過ごしていただけます。

0~50°

天井方向への視線が... 生活空間への視線となり、快適に

誤嚥リスクを低減 (ADLポジション)

ベッド上で飲み込みが難しいあごを引いた姿勢で寝て、誤嚥リスクの低減を図ります。

0~30°

飲み込みが難しい、あごを引いた姿勢に

利用者の快適を追求

驚きのズれない背上げ

背上げ時に臀部のズレを防ぐため、スライドする「スイングバック機能」により、腹部の圧迫と前ずれを軽減。

むくみ解消にぴったり

ベッドだけで十分な脚上げができる業界最高の脚上げ45°で、むくみ解消やショック体位に活用。

ユニバーサルデザインの液晶手元スイッチ

視認性が高い工夫

液晶画面で頭・背・足・高さ全ての数値が一掃でわかるので、ケアの再確認が容易に行えます。

操作履歴でケアの質向上に

操作ログ画面で各動作の操作回数・時間を確認できます。モニタリング時にフィードバックを実施すれば、利用者のケアの質向上につながります。

NEW

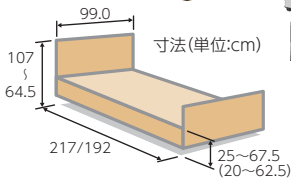

Emi 木調ボード 75.0~67.5cm

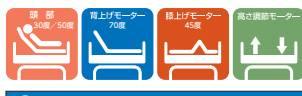

3モーター トールタイプ

WR3-90H26 90cm幅

TAISコード 00167-000318

非課税

月額レンタル料金			
ご利用者負担額	1割	2割	3割

NEW サイドレール K-170R(シーホネンス)

TAISコード 00167-000111

サイズ 全長99.5×全高39.5cm



非課税

月額レンタル料金			
ご利用者負担額	1割	2割	3割

NEW サイドレール K-173(シーホネンス)

TAISコード 00167-000183

サイズ 全長84.0×全高39.5cm



非課税

月額レンタル料金			
ご利用者負担額	1割	2割	3割

NEW ワンタッチ回転アーム介助バー K-55R(シーホネンス)

TAISコード 00167-000345

サイズ 全長115.5×全高52.0cm



課税

月額レンタル料金			
ご利用者負担額	1割	2割	3割

NEW ベッドサイドテーブル PT-7000F(D) (シーホネンス)

TAISコード 00167-000351

サイズ 全長90.0×全幅44.2×高さ66.0~97.5cm



課税

月額レンタル料金			
ご利用者負担額	1割	2割	3割

NEW 笑テーブル付き ベッドサイドテーブル PT-7000F(D)+PW-1000 (シーホネンス)

TAISコード 00167-000388

サイズ 全長90.0×全幅67.8×高さ66.0~97.5cm



●キャスターロック4ヶ所付

食事時、必要時に応じてワンタッチで取り付けができます。また、ご利用者に合わせて最適な幅に簡単に調節できます。

課税

月額レンタル料金			
ご利用者負担額	1割	2割	3割

NEW 笑テーブル



PT-7000F(D)+PW-1000 ※必ずPT-7000F(D)に取り付けてご使用ください。

●キャスターロック4ヶ所付

笑テーブル紹介動画

